

恒洁HLG728淋浴房 安装使用说明书

Installation Instruction for Shower Enclosure

执行标准：QB2584-2007

感谢您选择了我们
Thank you for choosing us

本公司致力于产品的开发与改进，改进后与原说明书如有不同，请阅读对应版本说明书。不便之处敬请谅解！

佛山市恒洁卫浴有限公司

地址: 佛山市三水区乐平镇中心科技工业区A区28号
全国服务热线: 400-833-1350 传真: 0757-82269083
恒洁官网: www.hegii.com 邮箱: hegii@hegii.com

恒洁 HEGII

HLG728 爆炸图

1. 墙材端盖左右/镀铬
2. 导轨连接件左右/镀铬
3. 单边胶条/1830mm
4. 平固玻/1830*338*6
5. F形6厘玻璃压块(带装饰盖)
6. 挡水胶条/1807mm
7. 挡水胶条/1880mm
8. 亮银导轨铝材/1517mm
9. 弯活玻/1880*390*6
10. 白色磁条/1880mm
11. $\varnothing 23$ 摆动双滑轮上/6mm
12. 728调节定位块
13. 沉头自攻螺丝/ST4*12
14. 圆头自攻螺丝/ST4*20
15. 亮银边框铝材/1900mm
16. 电工胶粒M6
17. 圆头自攻螺丝/ST4*40
18. 铝合金拉手/孔距200mm
19. $\varnothing 23$ 摆动双滑轮下/6mm
20. 黑金沙扇形石基

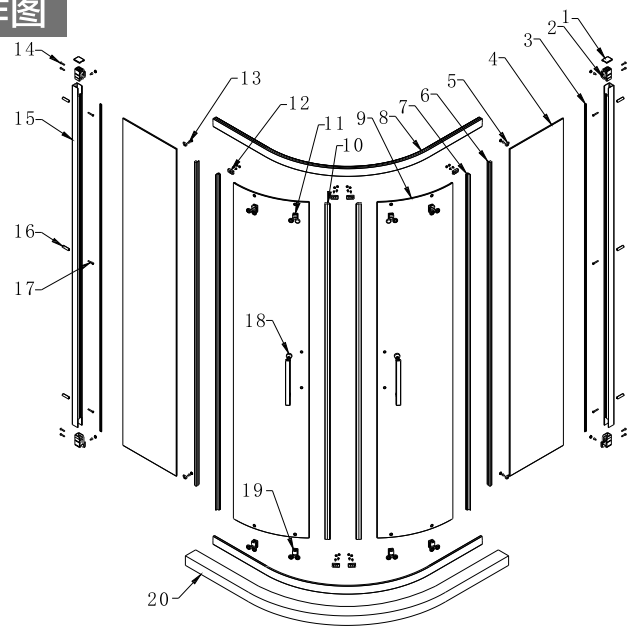

安装步骤

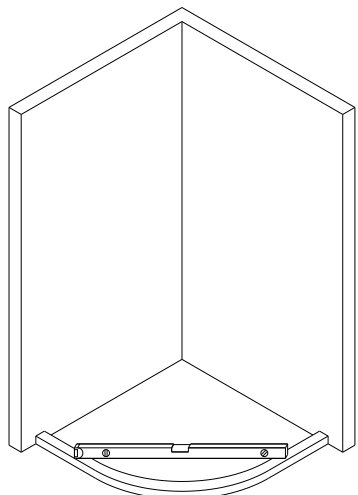

1. 将石基放置在安装位置，校正尺寸并调整水平。

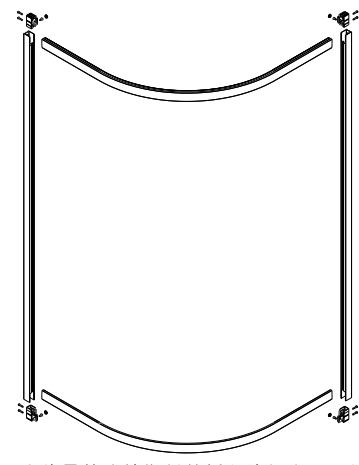

2. 先将导轨连接塑料件插入边框上下两端，用圆头自攻螺丝ST4*20锁紧；再将导轨插入导轨连接塑料件内并紧固，组成框架。

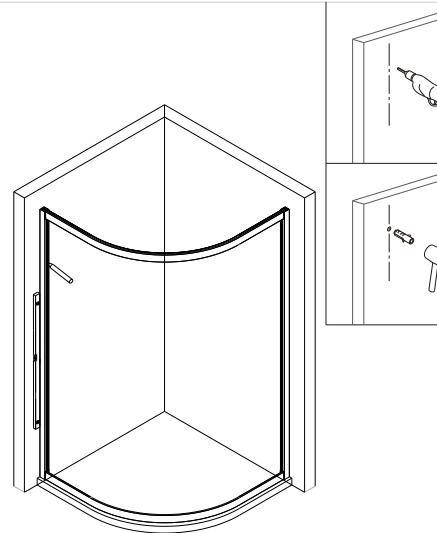

3. 将框架放置在安装位置，打水平，划线；将框架移开后钻孔并敲入电工胶粒。框架和墙壁孔对齐用螺丝锁紧。

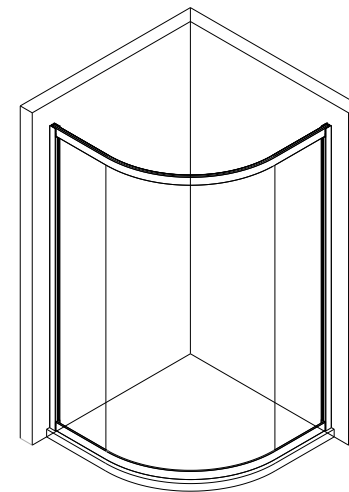

4. 将固玻卡入边框内，先锁紧F固定块，再塞单边胶条。

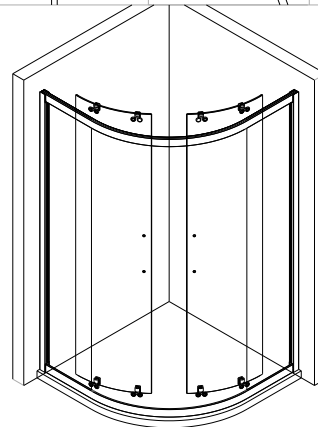
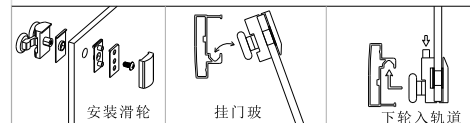

5. 门玻安装上下滑轮，挂入轨道，再安装磁条及侧挡水胶条。

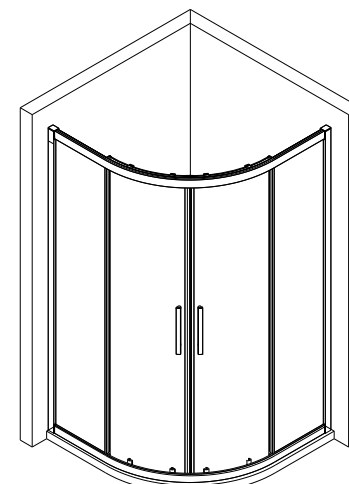

6. 调节滑轮高低使门玻滑动顺畅且磁条垂直闭合，安装拉手及防撞块并扣紧装饰盖，最后在房体和地面及墙壁接触位置打胶密封（24小时后方可使用）。