

恒洁HLGF04系列淋浴房 安装使用说明书

Installation Instruction for Shower Enclosure

执行标准：QB2584-2007

感谢您选择了我们
Thank you for choosing us

本公司致力于产品的开发与改进，改进后与原说明书如有不同，请阅读对应版本说明书。不便之处敬请谅解！

佛山市恒洁卫浴有限公司

地址：佛山市三水区乐平镇中心科技工业区A区28号
全国服务热线：400-833-1350 传真：0757-82269083
恒洁官网：www.hegii.com 邮箱：hegii@hegii.com

恒洁 HEGII

目 录

序言-----	01
安装前准备-----	01
安全注意事项-----	02
保养和清洁-----	02
安装工具-----	02
HLGF04-1安装方法-----	03-04
HLGF04-2安装方法-----	05-06
HLGF04-3安装方法-----	07-08
HLGF04-4安装方法-----	09-10
HLGF04-5安装方法-----	11-13

序言

非常感谢您选用本公司的淋浴房系列产品,本说明书适用于本公司的淋浴房产品。为了您能安全、舒适地使用此系列产品,请在安装前详细阅读本说明书,并注意以下事项:

- 1、选用本系列产品,我们将为您提供优质的保修服务。为了保障您的利益,请仔细填写产品的保修卡。如果需要其它服务,请与产品经销商或直接与本公司联系。
- 2、安装不当或不按产品说明书描述的操作程序进行操作,而造成的产品损坏或故障,不在保修范围内。
- 3、为了使本系列产品达到最佳效果,建议您配合使用公司的原装配件。

安装前准备

- 1、在安装本产品前,请确认您安装的场所已经准备下水管道。本产品排水管道采用 1 1/2" (∅40mm) 管径,请确认能与您的下水管道结合。
- 2、本公司产品的各组件在出厂前均已组装测试完毕。在拆除产品包装前,请检查产品型号、规格和配置是否与您所订的产品相符。
- 3、开箱后,请仔细检查产品的配件是否完整,是否在运输上受到了损伤。如有任何问题,请与产品经销商或本公司联系。
- 4、地面或砌台将要承受房体+使用者的全部重量,请确认您的安装场所是否有足够的强度。

9. 将边柱铝材套入靠墙铝材（图十五）如图所示（图十六）。

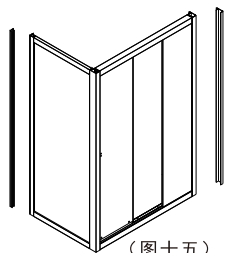

(图十五)

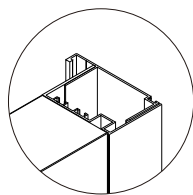

(图十六)

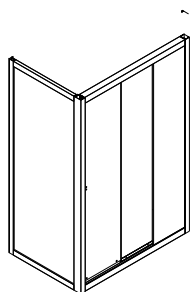

10. 将靠墙铝材与墙面用ST4X30圆头自攻螺丝锁紧（图十七），再将边柱铝材与靠墙铝材用ST4X16沉头自攻螺丝锁紧（图十八），安装完成后如图所示（图十九）。

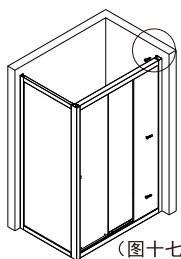

(图十七)

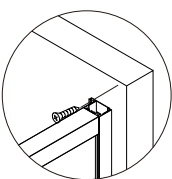

(图十八)

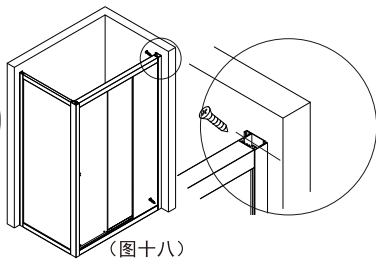

(图十九)

11. 将装饰铝材盖在靠墙铝材上面（图二十），打玻璃胶，防止漏水（图二十一）。

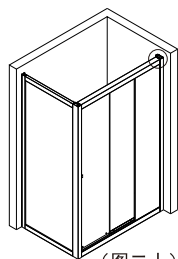

(图二十)

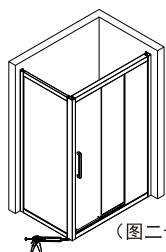
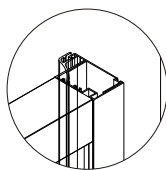

(图二十一)

12. 给玻璃门装上把手。

安全注意事项

- 1、丙酮、氨水、汽油等有机溶剂及含强酸性化工物品,会溶解腐蚀本产品的亚克力、石基部件及电镀件等,安装和使用的过程中应避免与类似物品接触。
- 2、本产品储存时,请勿倒置、斜放、在产品上堆放杂物。请勿与甲酸、甲醛类有机溶剂放在一起,搬运时轻拿轻放,防止重压、强烈震动及碰撞。
- 3、不使用时应保持周围环境通风、干燥、无腐蚀性气体。
- 4、非专业人员请勿安装作业,若发现产品质量问题应由专业人员进行维修。
- 5、儿童需在家长监护下使用。长者和长期病患者要慎用。

保养和清洁

- 1、正常情况下,您只需用浸过中性清洁剂（如肥皂水）的布,即可完全清洁淋浴房的各部位。如果遇到污渍严重的地方,可使用低浓度的醋溶液清洗,但必须用清水冲洗干净。
- 2、切勿使用强性清洁剂,酒精、汽油等有溶解性的物质清洗。
- 3、如亚克力或石基部件被刮花,可使用2000#的砂纸进行打磨处理。

安装工具

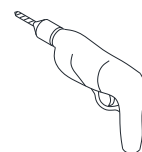

冲击钻



胶锤

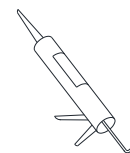

玻璃胶枪



六角匙



Ø6冲击钻头

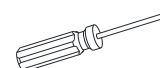

十字螺丝刀



铅笔



卷尺



水平尺

HLGF04-1 爆炸图

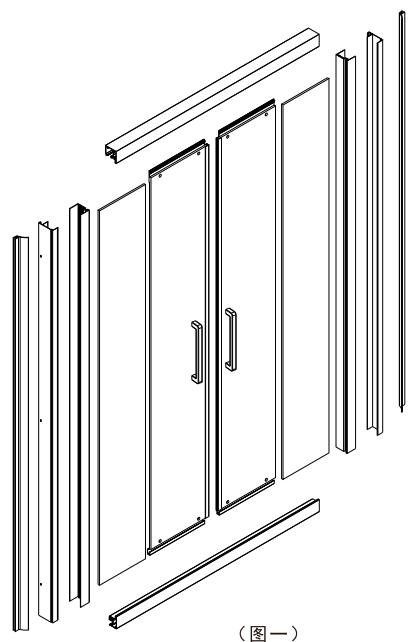

(图一)

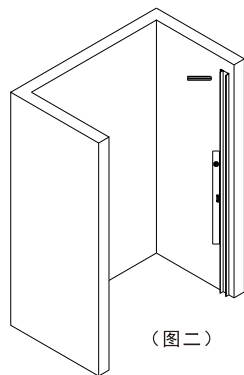

(图二)

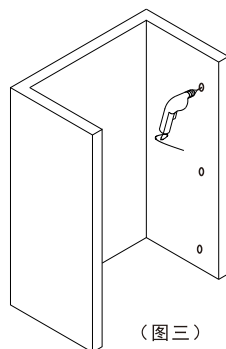

(图三)

安装步骤

1. 划线。将靠墙铝材与要安装墙面相贴合，用水平尺确保铝材与地面垂直，然后用笔依铝材已钻好孔位在墙面上划出待钻孔位（图二）
2. 用电钻在墙面已划线的孔位处钻直径为 $\varnothing 6$ 的孔（图三）
3. 在墙面的孔位处用胶锤打入胶粒（图四）
4. 将边柱铝材与上下导轨依孔位用M6电工胶粒锁紧（图五）

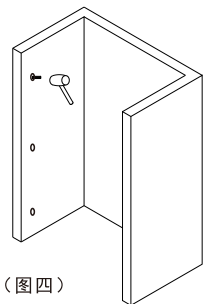

(图四)

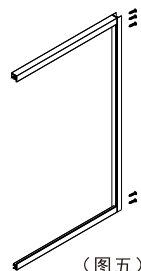

(图五)

5. 将固定玻璃装入导轨中（图六）用固定夹锁紧。

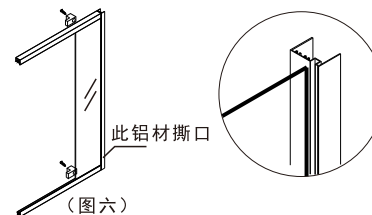

(图六)

6. 将活动玻璃装入导轨中（图七），将另一边柱铝材与上下导轨依孔位用M6电工胶粒锁紧，安装完成后如图所示（图八）。

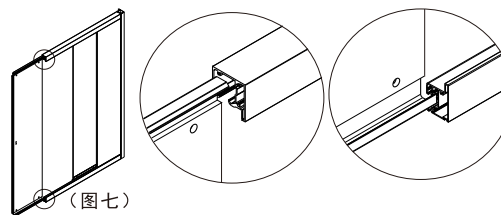

(图七)

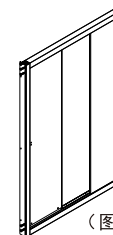
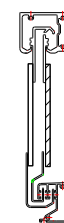

(图八)

7. 安装侧门，将边柱铝材与上下横梁用自攻螺丝锁紧（图九），再装固定玻璃（图十），接着再用自攻螺丝将上下横梁与转角铝材锁紧（图十一），安装完成后如图所示（图十二）。

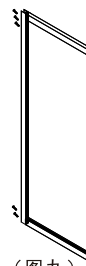

(图九)



(图十)

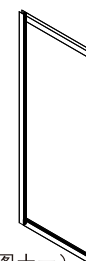

(图十一)



(图十二)

8. 将正门与侧门用自攻螺丝锁紧（图十三），如图所示（图十四）。

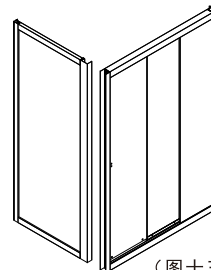

(图十三)

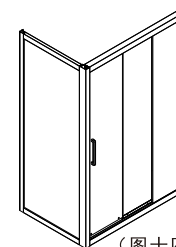
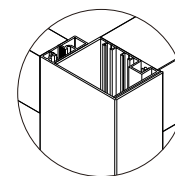

(图十四)

HLGF04-5 爆炸图

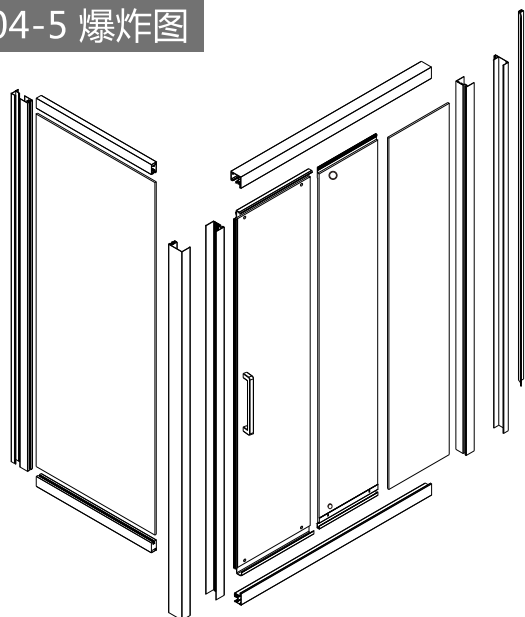

(图一)

安装步骤

1. 划线，将靠墙铝材与要安装墙面相贴合，用水平尺确保铝材与地面垂直，然后用笔依铝材已钻好孔位在墙面上划出待钻孔位。(图二)
2. 用电钻在墙面已划线的孔位处钻直径为 $\varnothing 6$ 的孔。(图三)
3. 在墙面的孔位处用胶锤打入胶粒。(图四)
4. 将边柱铝材与上下导轨依孔位用M6电工胶粒锁紧。(图五)

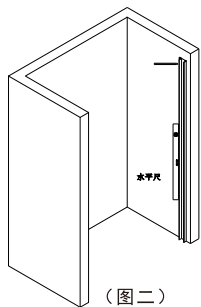

(图二)

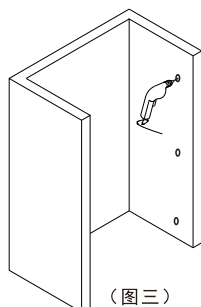

(图三)

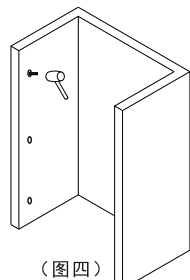

(图四)

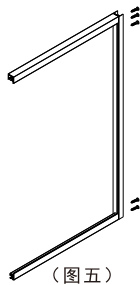

(图五)

5. 将固定玻璃装入导轨中(图六)，用固定夹锁紧。

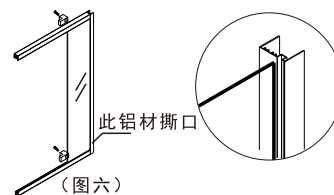

(图六)

6. 将活动玻璃装入导轨中(图七)，将另一边柱铝材与上下导轨依孔位用M6电工胶粒锁紧，安装完成后如图所示(图八)。

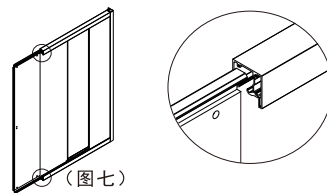

(图七)

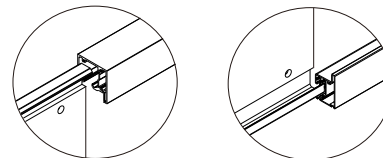

(图八)

7. 将边柱铝材套入靠墙铝材，然后将靠墙铝材与墙面用ST4X30圆头自攻螺丝锁紧(图九)，再将边柱铝材与靠墙铝材用ST4X16沉头自攻螺丝锁紧(图十)，安装完成后如(图十一)。

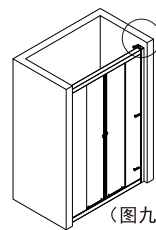

(图九)

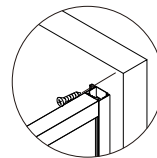

(图十)

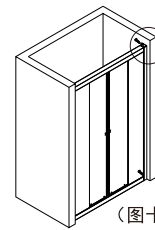

(图十一)

8. 将装饰铝材盖在靠墙铝材上面(图十二)，打玻璃胶防止漏水(图十三)。

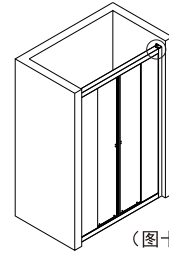

(图十二)

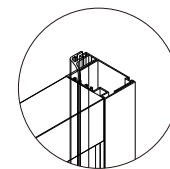

(图十三)

9. 给玻璃门装上把手。

HLGF04-2 爆炸图

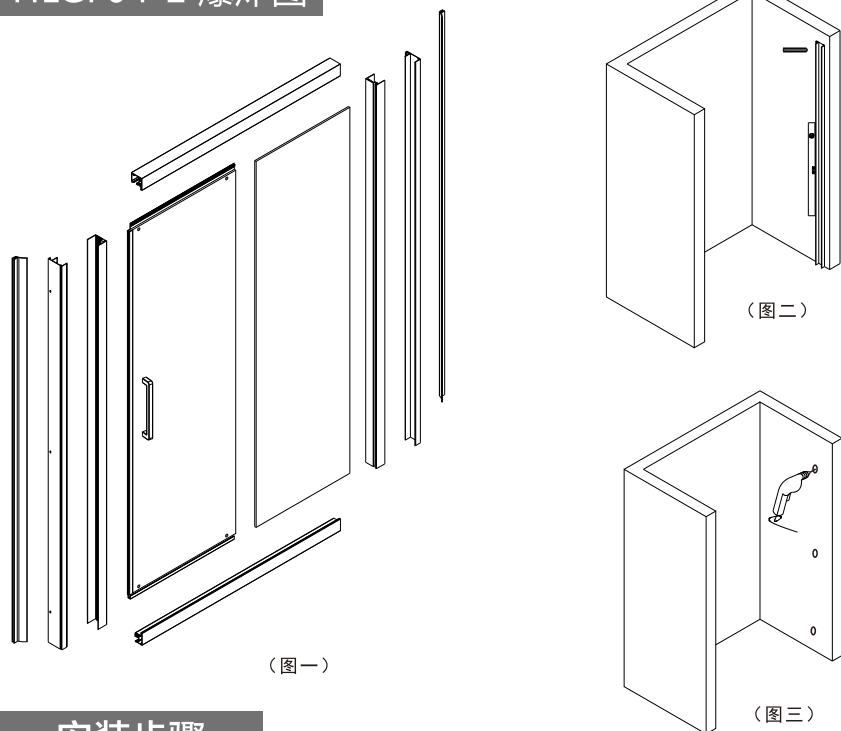

安装步骤

1. 划线，将靠墙铝材与要安装墙面相贴合，用水平尺确保铝材与地面垂直，然后用笔依铝材已钻好孔位在墙面上划出待钻孔位。（图二）
2. 用电钻在墙面已划线的孔位处钻直径为 $\varnothing 6$ 的孔。（图三）
3. 在墙面的孔位处用胶锤打入胶粒。（图四）
4. 将边柱铝材与上下导轨依孔位用M6电工胶粒锁紧。（图五）

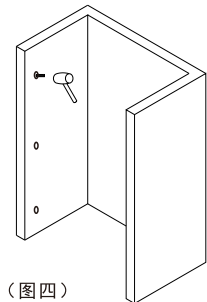

(图四)

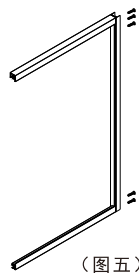

(图五)

5. 将固定玻璃装入导轨中（图六），用固定夹锁紧。

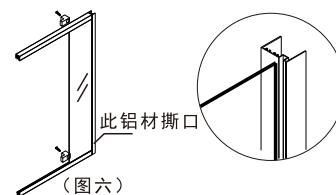

(图六)

6. 将活动玻璃装入导轨中（图七），将另一边柱铝材与上下导轨依孔位用M6电工胶粒锁紧，安装完成后如图所示（图八）。

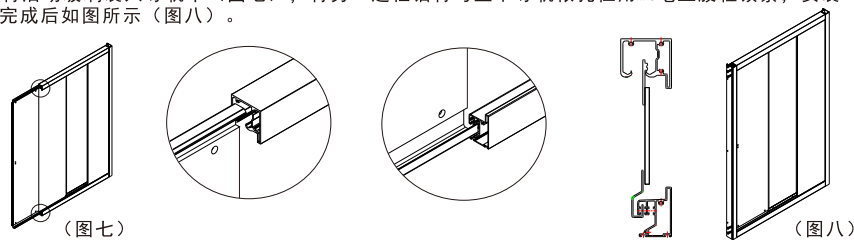

(图七)

(图八)

7. 将边柱铝材套入靠墙铝材，然后将靠墙铝材与墙面用ST4X30圆头自攻螺丝锁紧（图九），再将边柱铝材与靠墙铝材用ST4X16沉头自攻螺丝锁紧（图十），安装完成后如（图十一）。

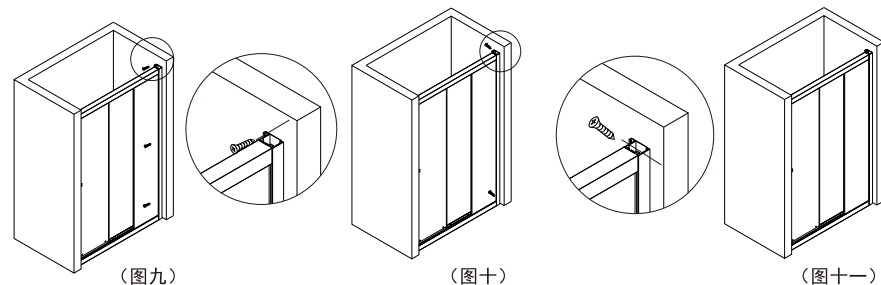

(图九)

(图十)

(图十一)

8. 将装饰铝材盖在靠墙铝材上面（图十二），打玻璃胶，防止漏水（图十三）。

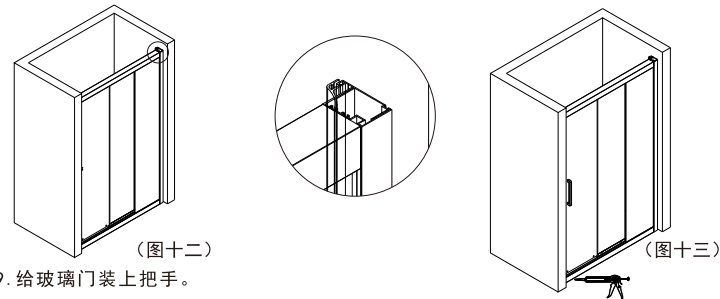

(图十二)

(图十三)

9. 给玻璃门上装上把手。

HLGF04-4 爆炸图

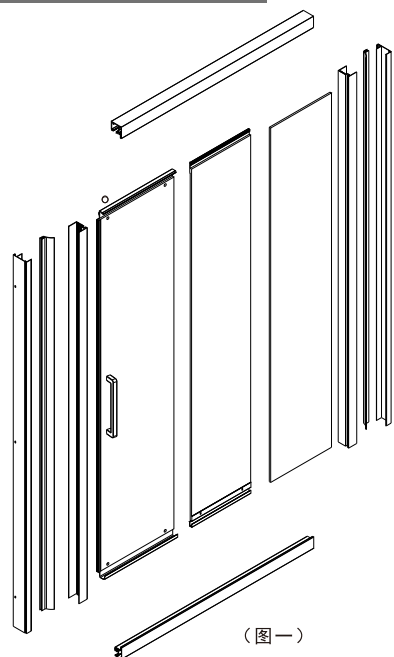

(图一)

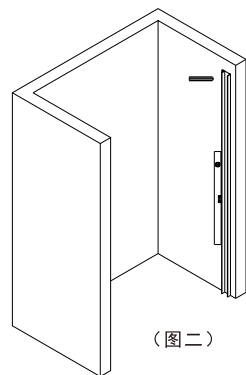

(图二)

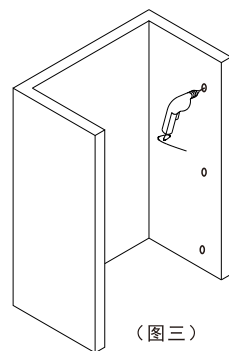

(图三)

安装步骤

1. 划线，将靠墙铝材与要安装墙面相贴合，用水平尺确保铝材与地面垂直，然后用笔依铝材已钻好孔位在墙面上划出待钻孔位。(图二)
2. 用电钻在墙面已划线的孔位处钻直径为 $\varnothing 6$ 的孔。(图三)
3. 在墙面的孔位处用胶锤打入胶粒。(图四)
4. 将边柱铝材与上下导轨依孔位用M6电工胶粒锁紧。(图五)

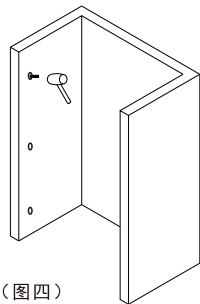

(图四)

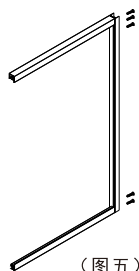

(图五)

5. 将固定玻璃装入导轨中(图六)，用固定夹锁紧。

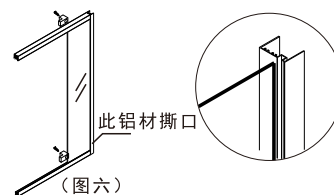

(图六)

6. 将活动玻璃装入导轨中(图七)，将另一边柱铝材与上下导轨依孔位用M6电工胶粒锁紧，安装完成后如图所示(图八)。

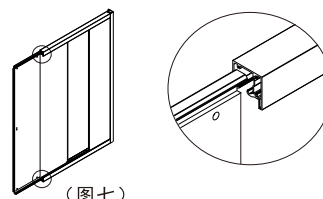

(图七)

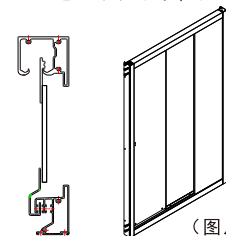
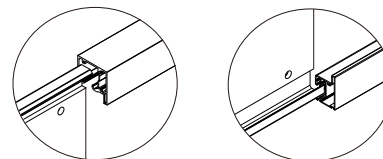

(图八)

7. 将边柱铝材套入靠墙铝材，然后将靠墙铝材与墙面用ST4X30圆头自攻螺丝锁紧(图九)，再将边柱铝材与靠墙铝材用ST4X16沉头自攻螺丝锁紧(图十)，安装完成后如(图十一)。

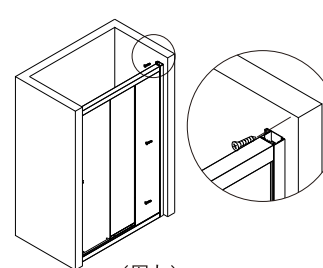

(图九)

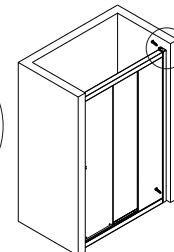

(图十)

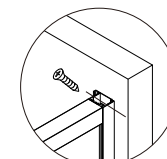

(图十一)

8. 将装饰铝材盖在靠墙铝材上面(图十二)，打玻璃胶,防止漏水(图十三)。

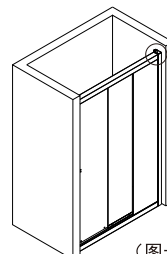

(图十二)

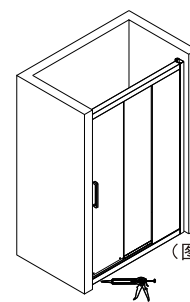
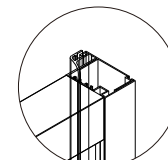

(图十三)

9. 给玻璃门上装上手。

HLGF04-3 爆炸图

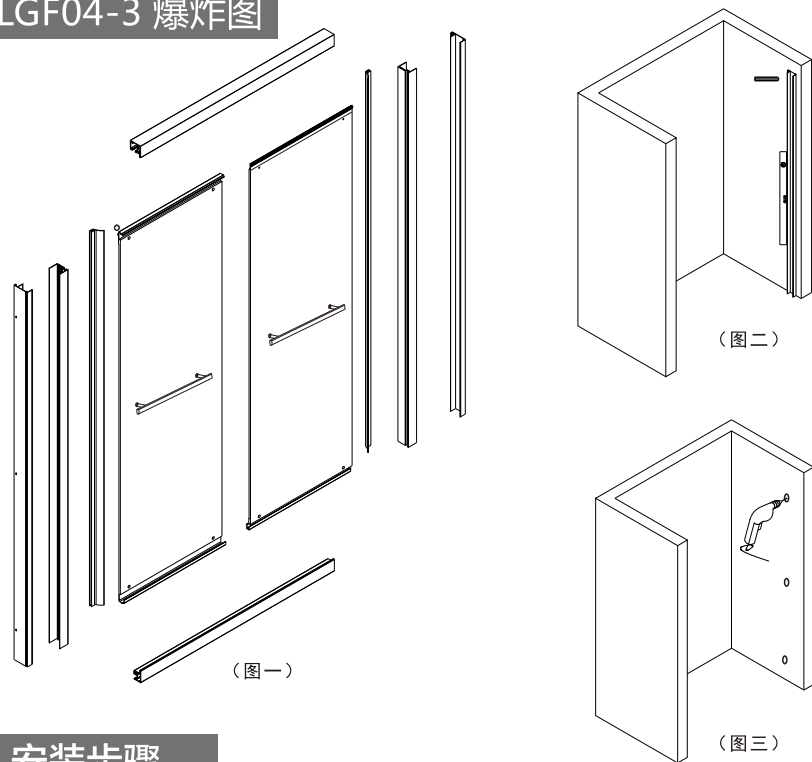

安装步骤

1. 划线，将靠墙铝材与要安装墙面相贴合，用水平尺确保铝材与地面垂直，然后用笔依铝材已钻好孔位在墙面上划出待钻孔位。(图二)
2. 用电钻在墙面已划线的孔位处钻直径为 $\varnothing 6$ 的孔。(图三)
3. 在墙面的孔位处用胶锤打入胶粒。(图四)
4. 将边柱铝材与上下导轨依孔位用M6电工胶粒锁紧。(图五)

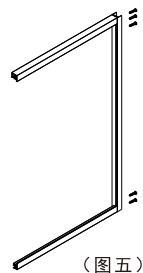
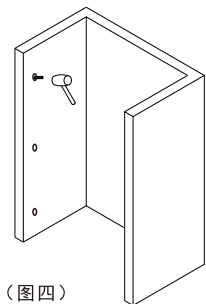

5. 将活动玻璃装入导轨中(图六)，将另一边柱铝材与上下导轨依孔位用M6电工胶粒锁紧，安装完成后如图所示(图七)。

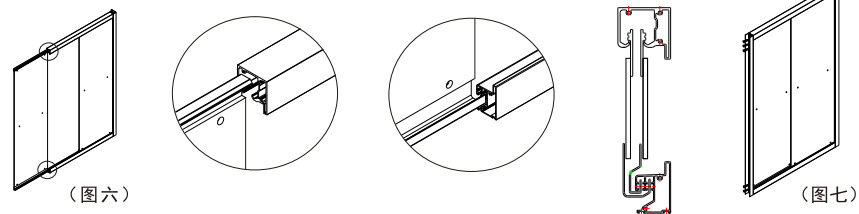

6. 将边柱铝材套入靠墙铝材(图八)，如图所示(图九)。

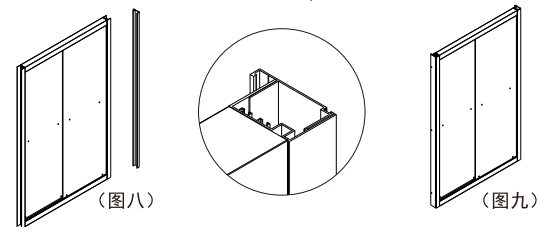

7. 将靠墙铝材与墙面用ST4X30圆头自攻螺丝锁紧(图十)，再将边柱铝材与靠墙铝材用ST4X16沉头自攻螺丝锁紧(图十一)，安装完成后如图所示(图十二)。

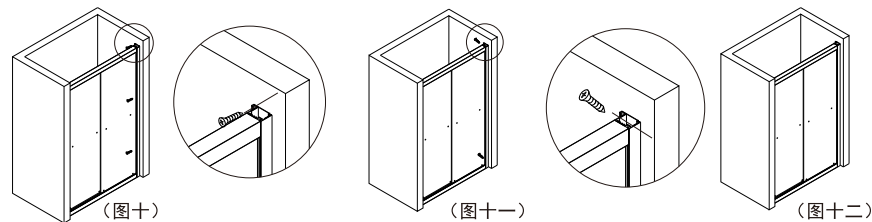

8. 将装饰铝材盖在靠墙铝材上面(图十三)，打玻璃胶,防止漏水(图十四)。

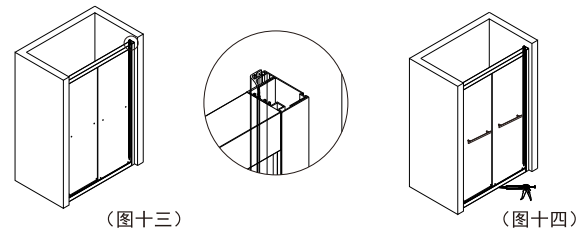

9. 给玻璃门上装上手。